

CONCRETE BLOCK

法 枠 工 用

錦法枠ブロック

〒068-0115

北海道岩見沢市栗沢町最上489番地

錦工業株式会社

TEL 0126-45-4622

FAX 0126-45-2235

錦 法枠ブロック

【 A 型 】

■ 形状寸法図

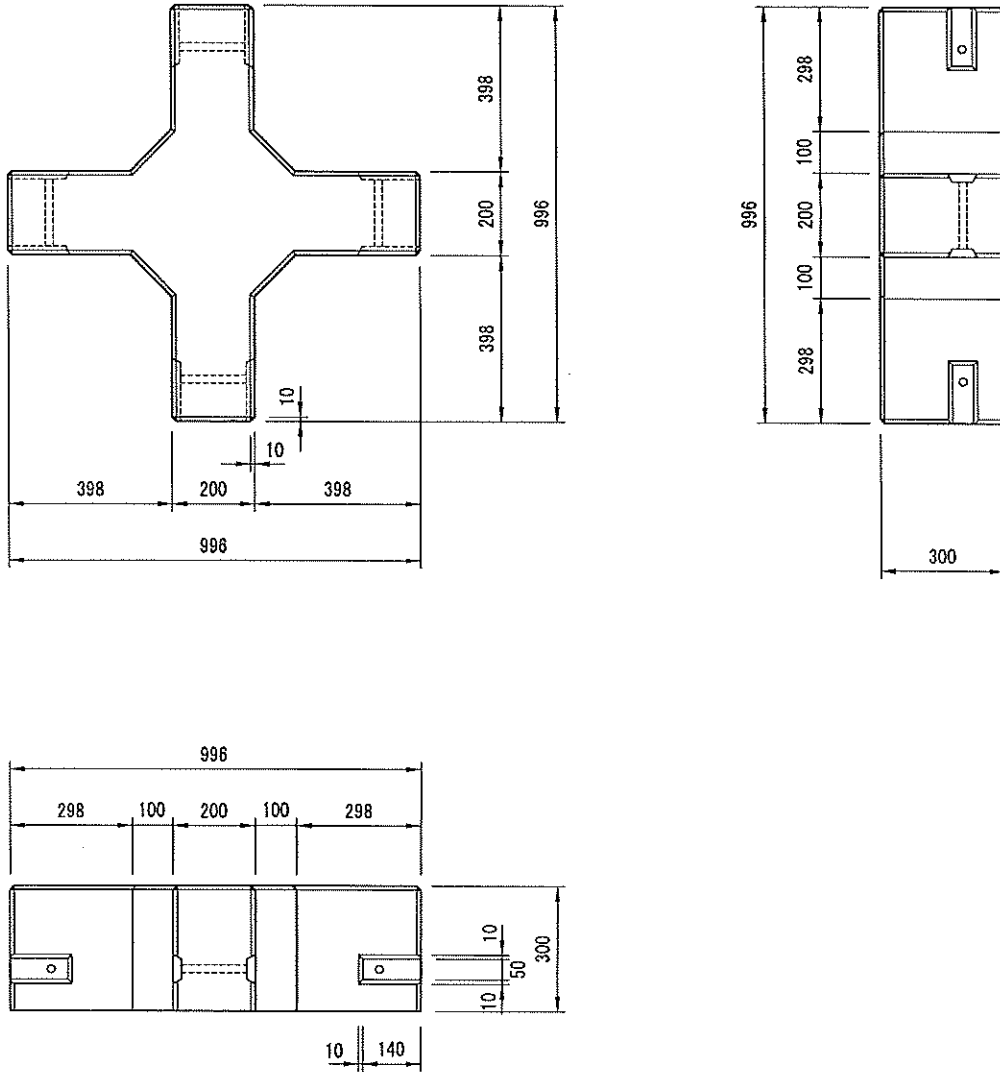

■ 規格表

型 式	H	体積(m ³)	質量(kg)
300型	300	0.1116	256.7

錦 法枠ブロック

【 B 型 】

■ 形状寸法図

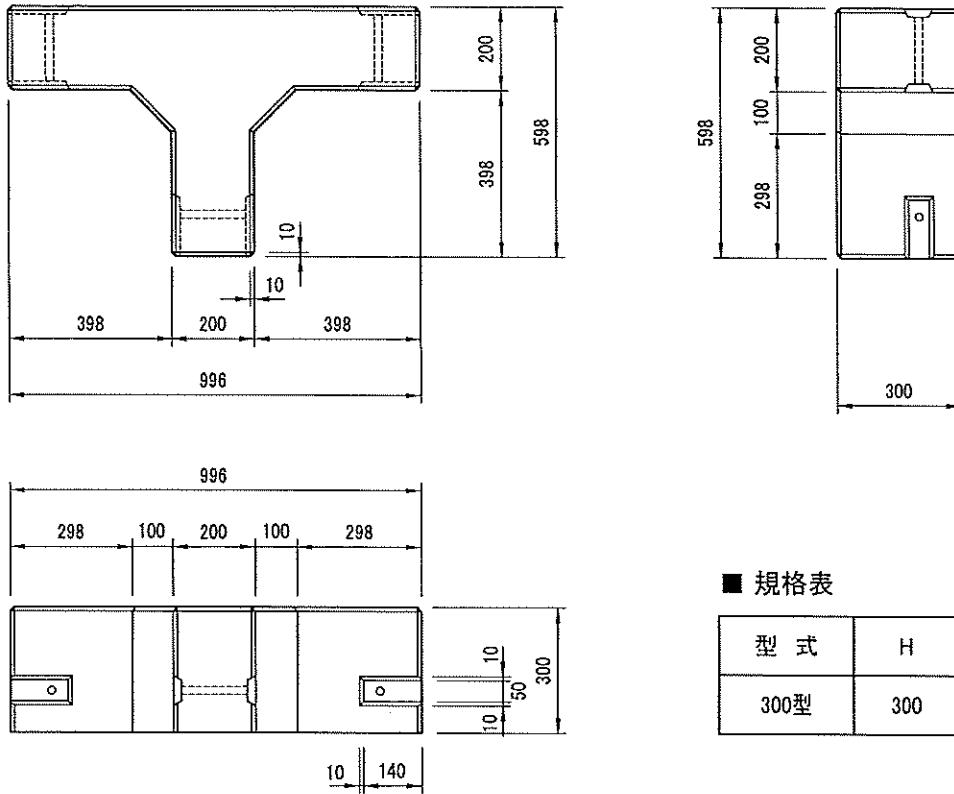

■ 規格表

型 式	H	体積(m ³)	質量(kg)
300型	300	0.0852	196.0

【 C 型 】

■ 形状寸法図

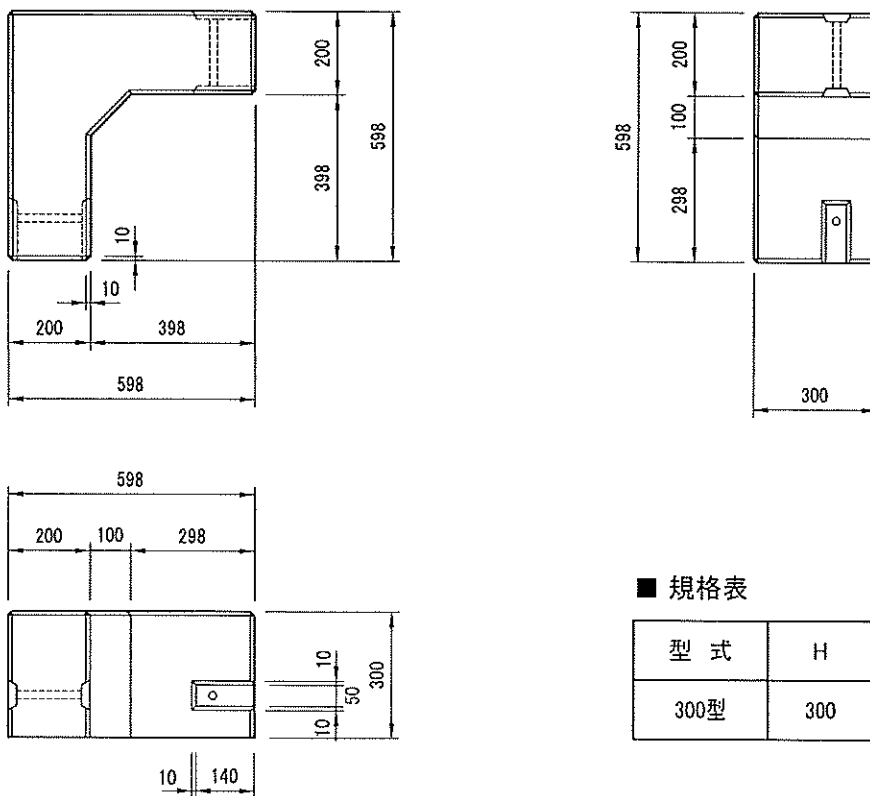

■ 規格表

型 式	H	体積(m ³)	質量(kg)
300型	300	0.0602	138.5

錦 法枠ブロック

【 P1 型 】

■ 形状寸法図

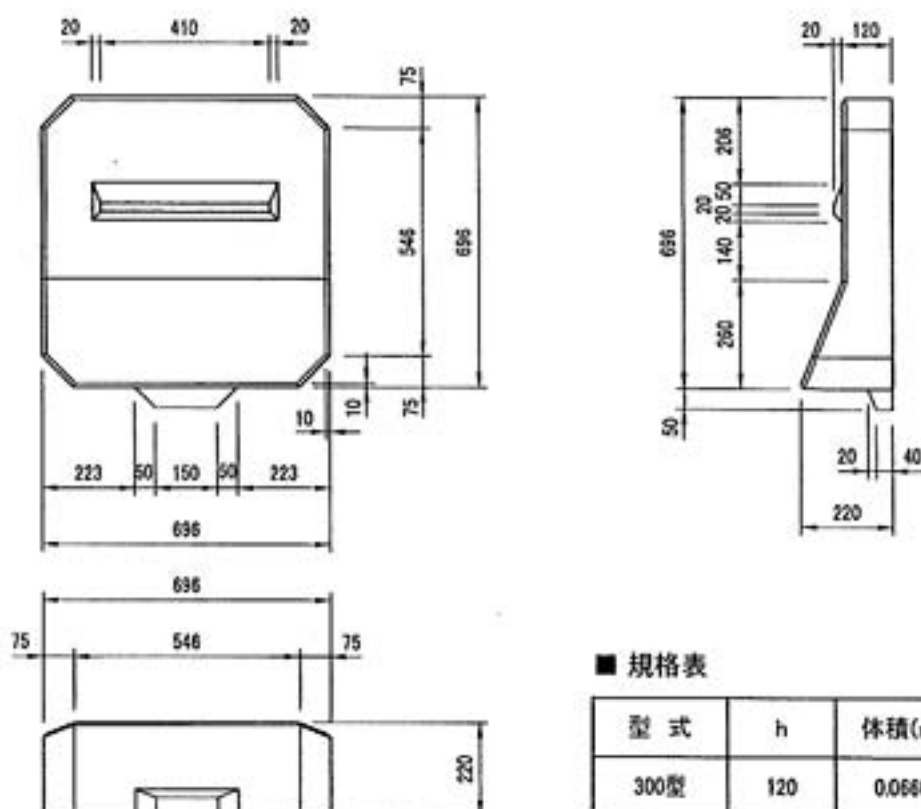

■ 規格表

型 式	h	体積(m ³)	質量(kg)	間詰量(m ³)
300型	120	0.0660	151.8	0.0213

【 P2 型 】

■ 形状寸法図

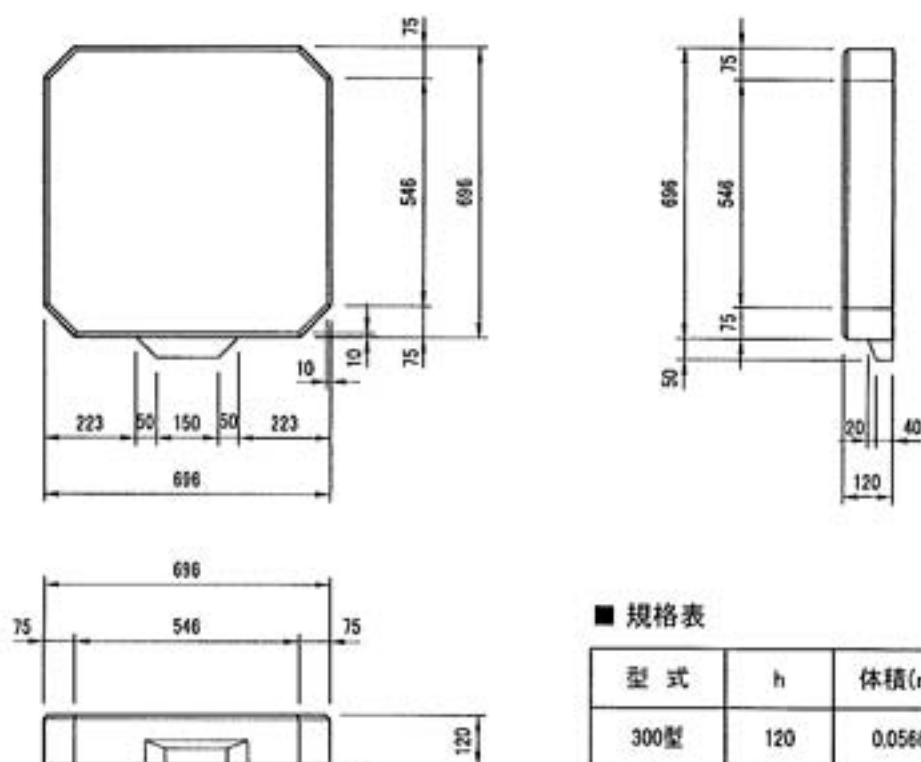

■ 規格表

型 式	h	体積(m ³)	質量(kg)	間詰量(m ³)
300型	120	0.0566	130.2	0.0161

錦 法枠ブロック

■ 標準布設図

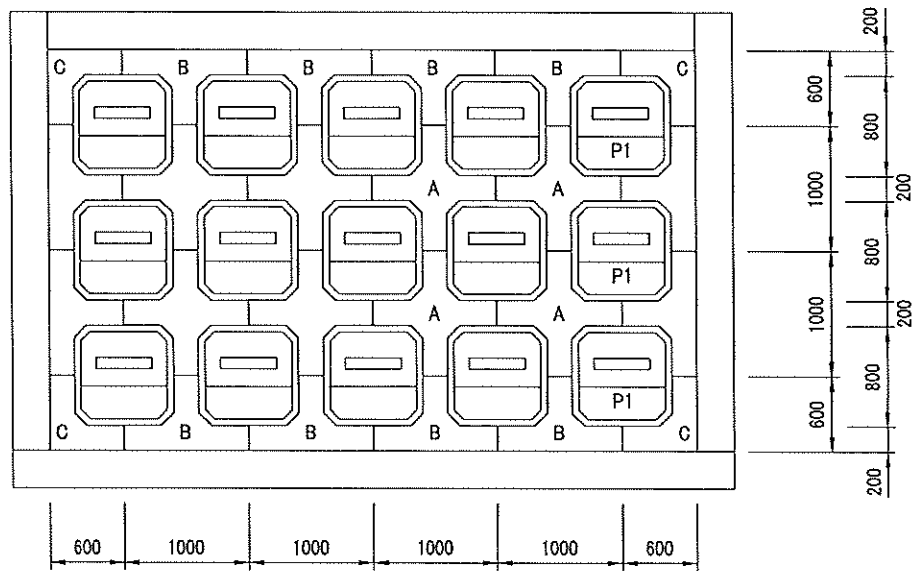

■ 標準断面図

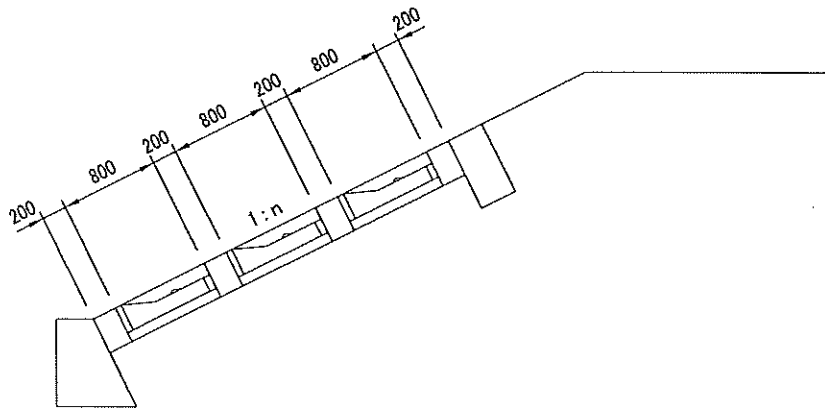

■ 連結金具

● ペーシー

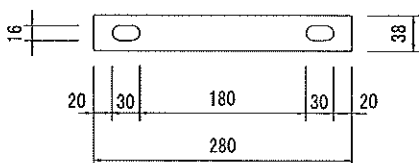

● 座金

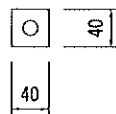

● ボルト

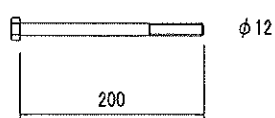

● ナット

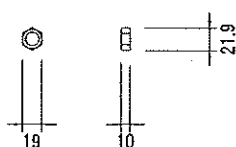

■ 材料表

名称	単位当り 質量(kg)	1カ所当り 数量	質量(kg)
ペーシー	0.35	2 枚	0.70
ボルト	0.20	2 本	0.40
ナット	0.02	2 個	0.04
座金	0.04	4 枚	0.16
1カ所当り合計			1.30